

Moduł 5NACC - Mały moduł opisowy.

Pozwala na umieszczenie ok. 5 wpisów bądź wizytówki. Moduł posiada wbudowany czytnik kart oraz breloków zbliżeniowych w standardzie Unique 125kHz.

Czytnik obsługuje maksymalnie 1530 kart – po 6 dla każdego lokalu. Karty są przypisane w konkretnym miejscu co daje łatwą możliwość deaktywacji, podmiiany bądź dodania nowej karty jak i sprawdzenia przypisania karty. Lista opisowa łatwa do wymiany, podświetlona w kolorze podświetlenia centrali.

Montowany w ramce ze stali kwasoodpornej.

Możliwość łączenia i współpracy z innymi modułami. Dostępne darmowe oprogramowanie do tworzenia list opisowych. Moduł dedykowany do systemów CDNA, CDNC, CDNP, CDNV.

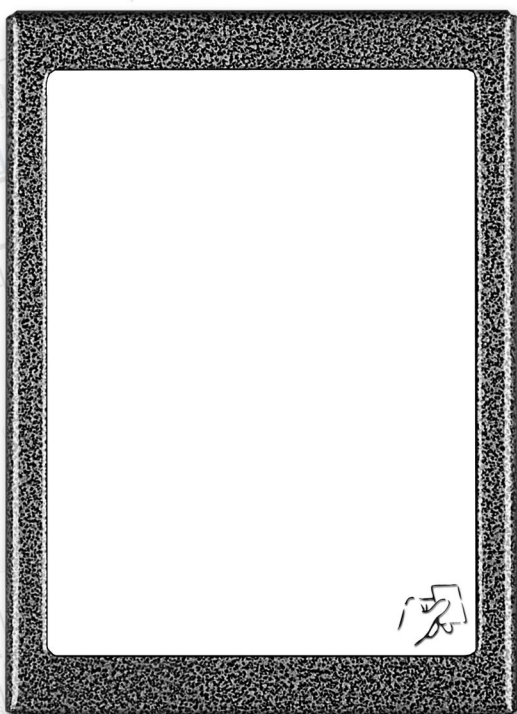

Moduł 6NACC - Średni moduł opisowy.

Pozwala na umieszczenie ok. 10 wpisów. Moduł posiada wbudowany czytnik kart oraz breloków zbliżeniowych w standardzie Unique 125kHz.

Czytnik obsługuje maksymalnie 1530 kart – po 6 dla każdego lokalu. Karty są przypisane w konkretnym miejscu co daje łatwą możliwość deaktywacji, podmiiany bądź dodania nowej karty jak i sprawdzenia przypisania karty. Lista opisowa łatwa do wymiany, podświetlona w kolorze podświetlenia centrali.

Montowany w ramce ze stali kwasoodpornej.

Możliwość łączenia i współpracy z innymi modułami. Dostępne darmowe oprogramowanie do tworzenia list opisowych. Moduł dedykowany do systemów CDNA, CDNC, CDNP, CDNV.

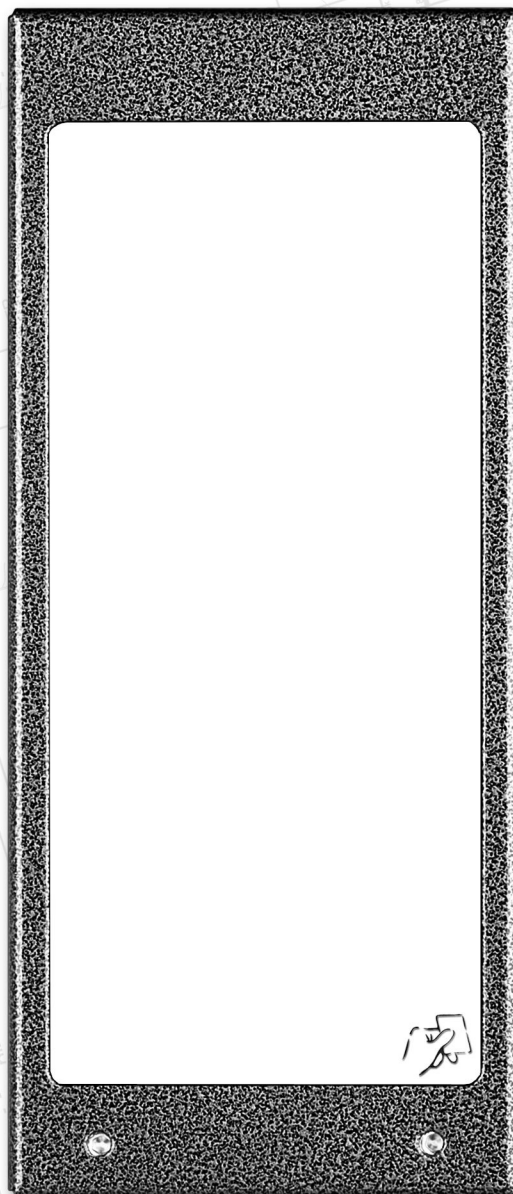

Moduł 17NACC - Duży moduł opisowy.

Pozwala na umieszczenie ok. 17 wpisów. Moduł posiada wbudowany czytnik kart oraz breloków zbliżeniowych w standardzie Unique 125kHz.

Czytnik obsługuje maksymalnie 1530 kart – po 6 dla każdego lokalu. Karty są przypisane w konkretnym miejscu co daje łatwą możliwość deaktywacji, podmiiany bądź dodania nowej karty jak i sprawdzenia przypisania karty. Lista opisowa łatwa do wymiany, podświetlona w kolorze podświetlenia centrali.

Montowany w ramce ABS oraz ze stali kwasoodpornej. Możliwość łączenia i współpracy z innymi modułami. Dostępne darmowe oprogramowanie do tworzenia list opisowych.

Moduł dedykowany do systemów CDNA, CDNC, CDNP, CDNV.

Moduły dostępne w kolorach:

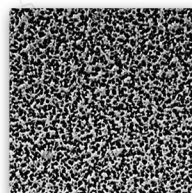

Grafit

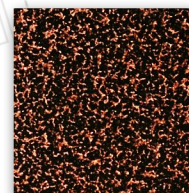

Brąz

Wymiary modułu 5NACC

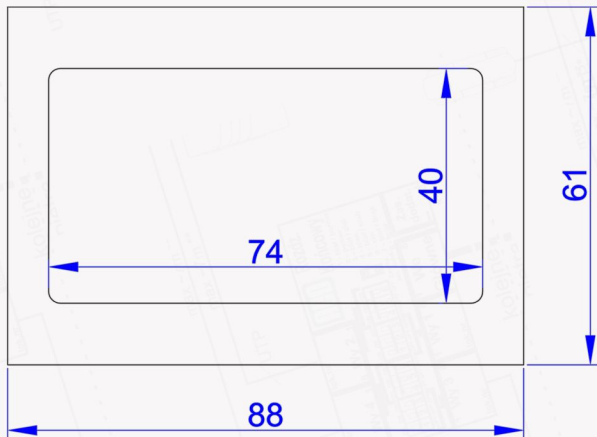

Wymiary modułu 17NACC

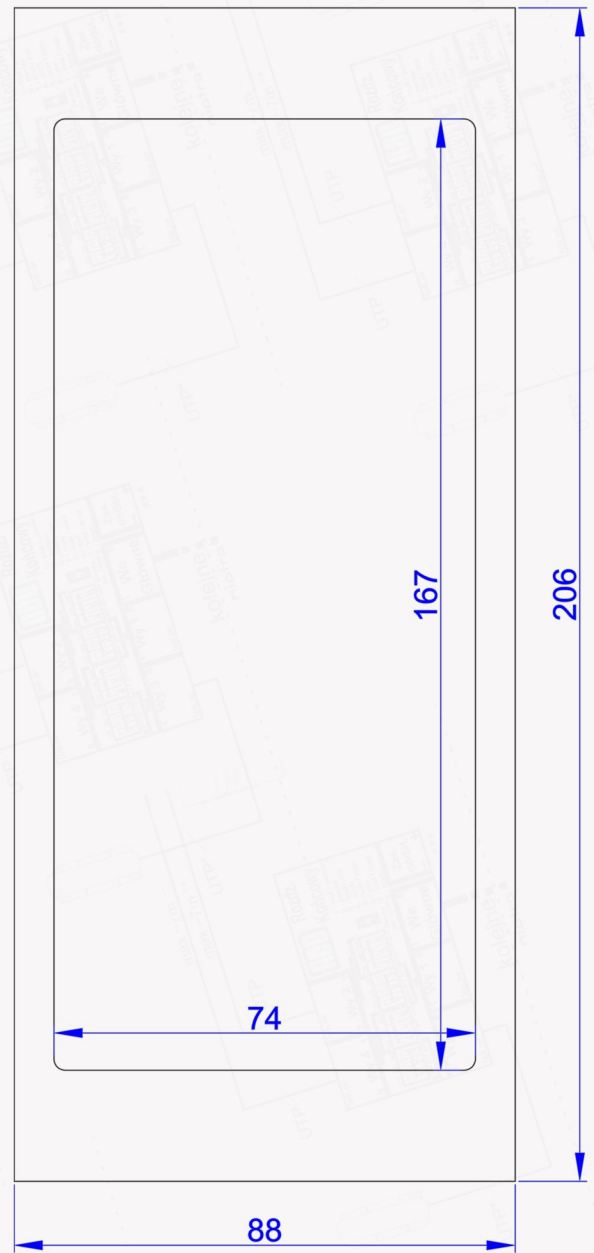

Wymiary modułu 6NACC

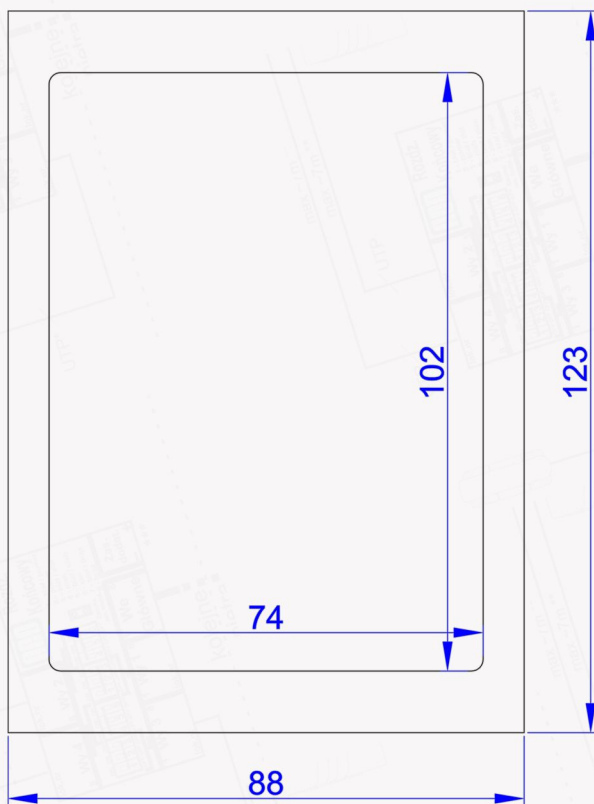

Dystrybutor:

