



PowerMAX

PMG 121000

szczelny, bezobsługowy akumulator żelowy 12V-100Ah

PowerMAX serii PMG to bezobsługowe (szczelne), akumulatory z elektrolitem uwięzionym w postaci żelu. Wyposażone są w system samouszczelniających się zaworów ciśnieniowych (VRLA) bezpiecznie regulujących ciśnienie w ogniwach. Ich proces produkcji jest zgodny z międzynarodowymi normami jakości, bezpieczeństwa oraz ochrony środowiska. Przeznaczone są do pracy cyklicznej lub buforowej w różnych aplikacjach głównie jako źródło zasilania awaryjnego.

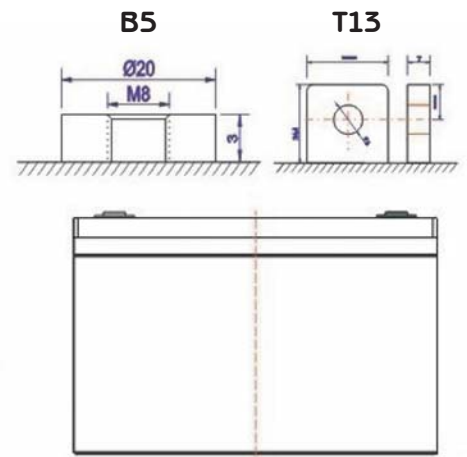
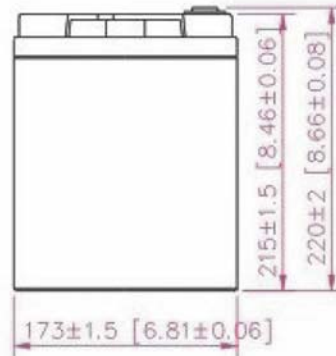
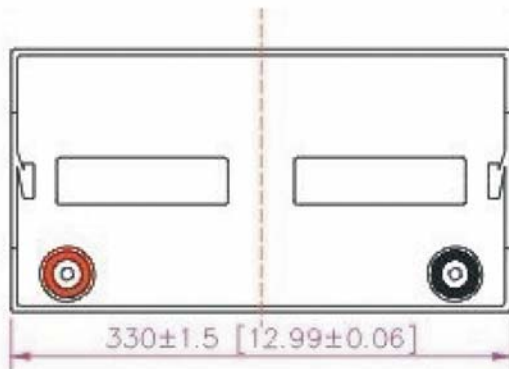

Model	PMG 121000 (12V-100Ah)			
Projektowana żywotność	12 lat			
Pojemność (25°C)	20h (5,00A, 10,50V)	10h (10,00A, 10,50V)	5h (16,60A, 10,50V)	3h (25,80A, 10,50V)
	100,00Ah	100,00Ah	83,00Ah	77,40Ah
Wymiary	Długość	Szerokość	Wysokość	Wysokość całkowita
	330 mm	173 mm	215 mm	220 mm
Waga	ok. 30,80 kg			
Rezystancja wewnętrzna	Pełne naładowanie, 25°C: ≤ 6,5 mΩ			
Samorozładowanie	2% z nominalnej pojemności na miesiąc dla 25°C			
Pojemność w zależności od temperatury (20h)	40°C	25°C	0°C	-15°C
	102%	100%	88%	78%
Napięcie ładowania, 25°C	Praca cykliczna		Praca buforowa	
	14,4 - 14,6V (-30mV/°C), max. prąd 30A		13,6 - 13,8V (-20mV/°C)	
Temperatura pracy	Znamionowa		Dopuszczalny przedział	
	25°C		od -10°C do +45°C	

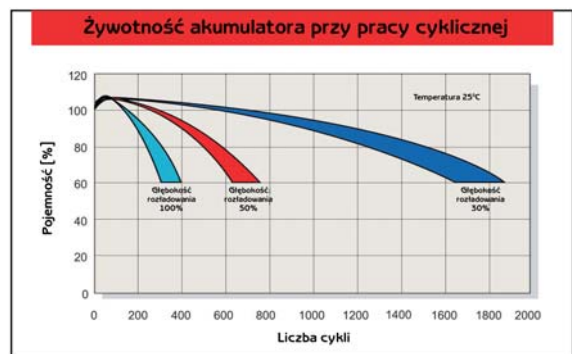
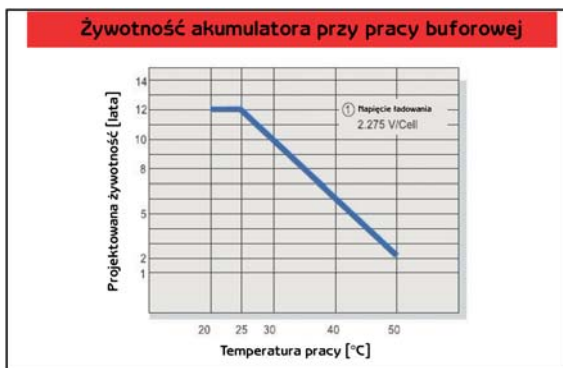
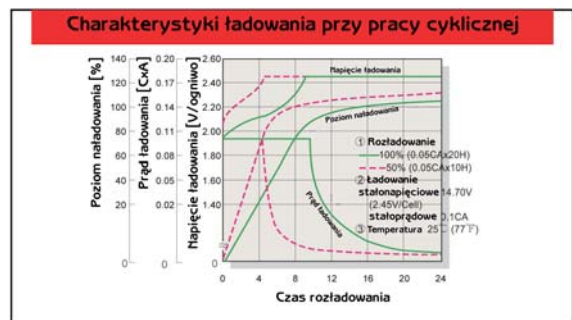
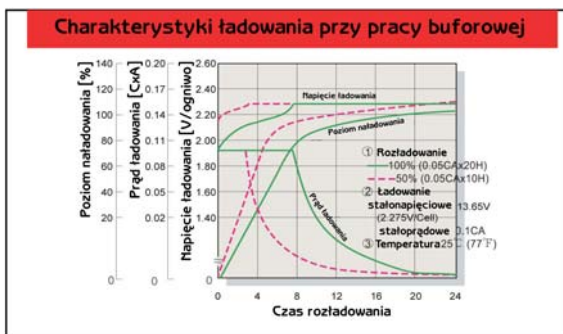
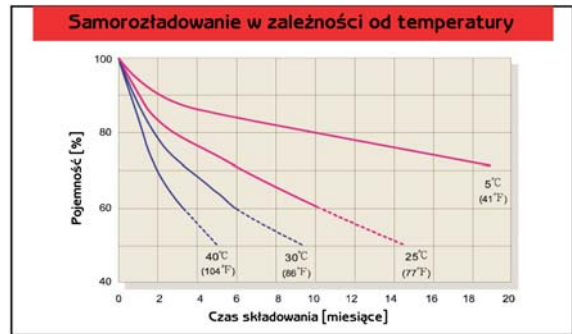

Stałoprądowa charakterystyka rozładowania ([A], 25°C)

Nap. / Czas	5 min	10 min	15 min	30 min	1h	2h	3h	4h	5h	8h	10h	20h
1,85 V/ogniwo	209,00	160,00	135,00	98,00	56,00	33,30	23,90	19,70	16,20	11,41	9,80	4,85
1,80 V/ogniwo	259,00	205,00	164,00	105,00	58,00	34,50	25,30	20,80	16,30	11,92	10,00	5,00
1,75 V/ogniwo	266,00	224,00	171,00	108,00	59,00	36,80	25,80	21,30	16,60	12,12	10,10	5,20
1,70 V/ogniwo	284,00	230,00	176,00	110,00	60,00	37,10	26,30	21,30	16,60	12,20	10,20	5,30
1,60 V/ogniwo	318,00	242,00	183,00	114,00	62,00	37,60	27,10	21,80	17,10	12,42	10,40	5,50

Stałomocowa charakterystyka rozładowania ([W], 25°C)

Nap. / Czas	5 min	10 min	15 min	30 min	1h	2h	3h	4h	5h	8h	10h	20h
1,85 V/ogniwo	397,10	304,00	256,50	186,20	106,40	63,30	45,40	37,40	30,80	21,70	18,60	9,20
1,80 V/ogniwo	492,10	389,50	311,60	197,50	110,20	65,60	48,10	39,50	31,00	22,60	19,00	9,50
1,75 V/ogniwo	505,40	425,60	324,90	205,20	112,10	69,90	50,00	40,50	31,50	23,00	19,20	9,90
1,70 V/ogniwo	539,60	437,00	334,40	209,00	114,00	70,50	50,00	40,50	31,50	23,20	19,40	10,10
1,60 V/ogniwo	604,20	459,80	347,70	216,60	117,80	71,40	50,50	41,40	32,50	23,60	19,80	10,50